

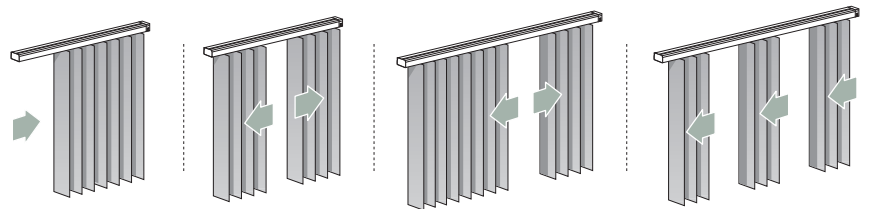

8.1.8

Mono 371

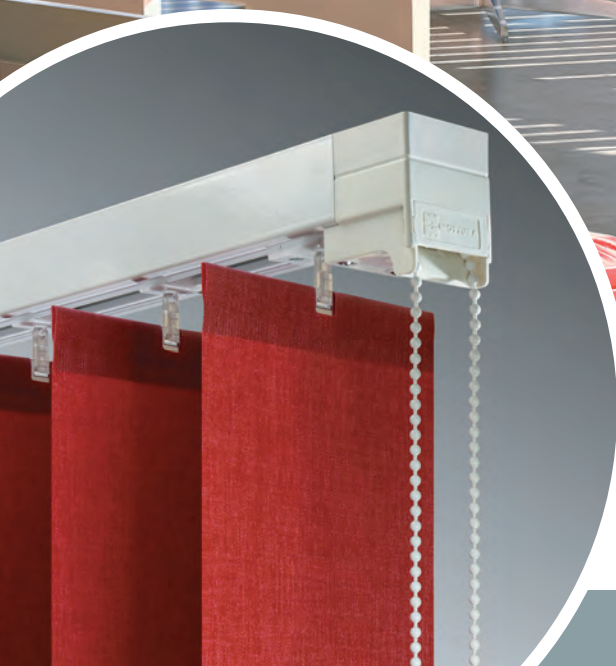

1:1

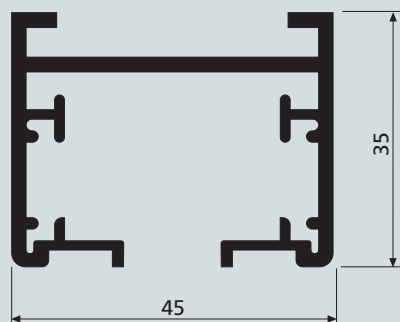

USE

UTILIZZO - USE - USO
USO - UTILISATION - ANWENDUNG
GEBRUIK - ИСПОЛЬЗОВАНИЕ

SISTEMA PER TENDE A BANDE VERTICALI ORIENTABILI CON AZIONAMENTO MONOCOMANDO

Indicato per ambienti domestici e professionali.

Sistema di trascinamento a nastro che permette l'orientamento e la traslazione dei teli con un solo azionamento.

Mono 371/1 azionamento catenella

Mono 371/2 azionamento arganello

Utilizzabile con teli da 127 mm (5") - 89 mm (3,5").

Curvabile a 90° con raggio 50 cm; ampio raggio 100 cm min.

Installazione a soffitto ed a parete con chiavette girevoli a scomparsa.

VARIABLE ANGLE VERTICAL DUAL BLIND SYSTEM WITH SINGLE COMMAND OPERATION

Suitable for domestic and professional environments.

Belt drive system allowing fabric louvre direction and traverse control with a single operation.

Mono 371/1 with chain

Mono 371/2 with winch

Usable with 127 mm (5") - 89 mm (3.5") fabric strips.

Bendable: through 90° with 50 cm radius; wide radius 100 cm min.

Ceiling and wall installation with inset rotating keys.

SISTEMA DE LAMAS VERTICALES ORIENTABLES MEDIANTE ACCIONAMIENTO DE ÚNICO MANDO

Adecuado para ambientes domésticos y profesionales.

Sistema de arrastre de cinta que permite la orientación y el desplazamiento de las piezas de tela mediante un único accionamiento.

Mono 371/1 de cadena

Mono 371/2 de manivela

A utilizar con piezas de tela de 127 mm (5"), 89 mm (3,5").

Curvable en 90° con radio 50 cm; amplio ángulo 100 cm mín.

Montaje en techo o en pared con llaves giratorias ocultables.

SISTEMA PARA CORTINAS DE BANDAS VERTICAIS ORIENTÁVEIS COM ACCIONAMENTO POR COMANDO ÚNICO

Indicado para ambientes domésticos e profissionais.

Sistema de tracção com fita que permite orientar e deslocar as bandas com um único accionamento.

Mono 371/1 accionamento com corrente

Mono 371/2 accionamento com sarilho

Utilizável com bandas de 127 mm (5") - 89 mm (3,5").

Curvável a 90° com raio de 50 cm; raio amplo 100 cm, mín.

Instalação no tecto e na parede com chavetas giratórias ocultáveis.

SYSTÈME POUR STORES A BANDE VERTICALES ORIENTABLES AVEC ACTIONNEMENT MONO-COMMANDE

Pour utilisation domestique ou professionnelle.

Système d'entraînement à ruban qui permet l'orientation et la translation des stores par une seule commande.

Mono 371/1 à chaînette

Mono 371/2 à treuil

Utilisable avec stores de 127 mm (5") - 89 mm (3,5").

Cintrable à 90° avec rayon 50 cm; grand rayon 100 cm min.

Installation au plafond et de face sur clavettes pivotantes escamotables.

SYSTEM FÜR VERTIKALE, AUSRICHTBARE LAMELLENVORHÄNGE MIT MULTIBETÄTIGUNGSEINRICHTUNG

Für den privaten Haushalt und den Arbeitsbereich.

Bandmitnahmesystem zum Ausrichten und Verstellen der Stoffbahnen mit nur einer Betätigung.

Mono 371/1 mit Kette

Mono 371/2 mit Winde

Für Stoffbahnen von 127 mm (5") - 89 mm (3,5").

Im 90°-Winkel mit Kurvenradius 50 cm biegsam;

großer Kurvenradius min. 100 cm.

Decken- und Wandmontage mit spanner.

VERTIKAAL LAMELLENSYSTEEM MET MONOCOMMANDO

Voor private en professionele toepassing.

Een bandsysteem laat de orientatie en de pakketvorming van de lamellen toe met een enkele bediening.

Mono 371/1 met ketting

Mono 371/2 met draaistang

Aan te wenden voor lamellen van 127 mm (5") - 89 mm (3,5").

Kan verbogen worden op 90° met straal 50 cm;

op grote straal met minimum 100 cm radius.

Bevestiging tegen plafond of wand.

СИСТЕМА ДЛЯ ВЕРТИКАЛЬНЫХ ЖАЛЮЗЕЙ С МОНОУПРАВЛЕНИЕМ

Предназначена для жилых и офисных помещений.

Система управления кордом, которая позволяет направлять и перемещать жалюзи с помощью одной простой операции.

Моно 371/1 - управление цепочкой

Моно 371/2 - управление ручной лебедкой

Предусмотренный размер полотен ткани 127 мм - 89 мм.

Возможен изгиб на 90° с радиусом 50 см; на более широкие углы - с минимальным радиусом 100 см.

Установка на потолок и на стены с помощью скрывающегося вращающегося ключа.



8.1.10

Mono 371



CARATTERISTICHE TECNICHE - SPECIFICATIONS CARACTERÍSTICAS - CARACTERÍSTICAS - CARACTÉRISTIQUES EIGENSCHAFTEN - KARAKTERISTIEKEN - ХАРАКТЕРИСТИКИ

- Profilo in lega d'alluminio estrusa 6060 T6 UNI 8278
- Larghezza 45 mm; Altezza 35 mm
- Larghezza teli: 127 mm (5") - 89 mm (3,5")
- Luce telo/soffitto 53 mm; luce telo/profilo 17 mm
- Nastro di azionamento in poliester orientato
- Finitura superficiale: verniciatura poliester bianco RAL 9016; verniciatura poliester nero RAL 9005 - anodizzato argento
- Accessori in acetica autolubrificante
- 6060 T6 UNI 8278 extruded aluminium alloy track
- Width 45 mm; Height 35 mm
- Fabric width: 127 mm (5") - 89 mm (3.5")
- Fabric/ceiling gap 53 mm; fabric/track gap 17 mm
- Oriented polyester drive belt
- Surface finish: RAL 9016 white polyester paint; RAL 9005 black polyester paint - silver anodised
- Self-lubricating acetylic accessories
- Perfil en aleación de aluminio extruido 6060 T6 UNI 8278
- Anchura 45 mm - Altura 35 mm
- Anchura piezas de tela: 127 mm (5"), 89 mm (3,5")
- Distancia pieza de tela/techo 53 mm; distancia pieza de tela/perfil 17 mm
- Cinta de accionamiento en poliéster orientado
- Acabados de la superficie: pintura poliéster blanca RAL 9016; pintura poliéster negra RAL 9005 - anodizado plata
- Accesorios de acetálico autolubricante
- Perfil de liga de aluminio extrudido 6060 T6 UNI 8278
- Largura 45 mm; Altura 35 mm
- Largura bandas: 127 mm (5") - 89 mm (3,5").
- Distância banda/tecto 53 mm; distância banda/perfil 17 mm
- Fita de accionamento de poliéster orientado
- Acabamento superficial: tinta de poliéster branca RAL 9016; tinta de poliéster preta RAL 9005 - anodizado prateado
- Profil en alliage d'aluminium extrudé 6060 T6 UNI 8278
- Largeur 45 mm; Hauteur 35 mm
- Largeur stores: 127 mm (5") - 89 mm (3,5")
- Espace store/plafond 53 mm; Espace store/profil 17 mm
- Ruban d'actionnement en polyester
- Finition superficielle: peinture polyester blanc RAL 9016; peinture polyester noir RAL 9005 - anodisé argent
- Accessoires en résine d'acétal autolubrifiante
- Profil aus extrudierter Alu-Legierung 6060 T6 UNI 8278
- Breite 45 mm; Höhe 35 mm
- Breite Stoffbahnen: 127 mm (5") - 89 mm (3,5")
- Abstand Stoffbahn/Decke 53 mm; Abstand Stoffbahn/Profil 17 mm
- Ausgerichtetes Betätigungsband aus Polyester
- Oberflächen-Finish: Polyesterlackierung Weiß RAL 9016; Polyesterlackierung Schwarz RAL 9005 Alu eloxiert
- Zubehör aus selbstschmierendem Acetal

- 6060 T6 UNI 8278 aluminium profiel
- Breed 45 mm - hoog 35 mm
- Lamelbreedte 127 mm (5") - 89 mm (3,5")
- Oppervlaktebehandeling: RAL 9016 wit en RAL 9005 zwart polyesterlak, zilver geanodiseerd
- Aandrijfband in hoogwaardig polyester
- Afstand tussen profiel en lamel 17 mm; tussen plafond en lamel 53 mm
- Oppervlaktebehandeling: RAL 9016 wit en RAL 9005 zwart polyesterlak, zilver geanodiseerd
- Zelfsmerende acetyl onderdelen
- Профиль из экструдированного алюминиевого сплава 6060 T6 UNI 8278
- Ширина 45 мм; Высота 35 мм
- Длина полотна: 127 мм – 89 мм
- Зазор между полотном и потолком - 53 мм, зазор между полотном и профилем - 17 мм
- Управляющий корд из пластика высокой прочности
- Отделка поверхности: полиэфирная окраска в белый цвет RAL 9016, полиэфирная окраска в черный цвет RAL 9005; анодирование серебром
- Аксессуары из самосмазывающейся ацеталовой пластмассы

CURVE - BENDING - CURVAS - CURVAS COURBAGE - BOGEN - BUIGEN - ИЗГИБ

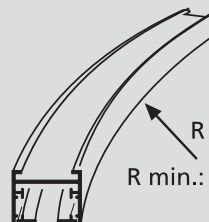
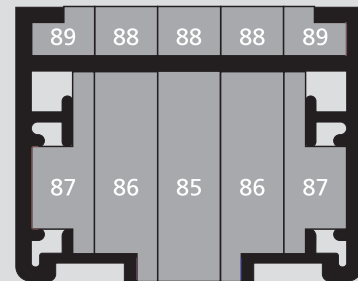
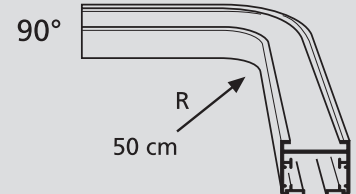
art. 9885
300 cm

R min.: 100 cm

art. 9885
300 cm



MONO 371/1	127 mm						89 mm						MONO 371/1	127 mm						89 mm											
	1,5m	2,5m	3,5m	4m	5m	6m	1,5m	2,5m	3,5m	4m	5m	6m		1,5m	2,5m	3,5m	4m	5m	6m	1,5m	2,5m	3,5m	4m	5m	6m						
	2,5 Kg	4 Kg	6 Kg	6,5 Kg	-	-	2,5 Kg	4 Kg	-	-	-	-		2,5 Kg	4 Kg	6 Kg	-	-	-	2,5 Kg	4 Kg	-	-	-	-	2,5 Kg	4 Kg	-	-	-	-
	2,5 Kg	4 Kg	6 Kg	6,5 Kg	-	-	2,5 Kg	4 Kg	-	-	-	-		2,5 Kg	4 Kg	6 Kg	-	-	-	2,5 Kg	4 Kg	-	-	-	-	2,5 Kg	4 Kg	-	-	-	-
	2,5 Kg	4 Kg	6 Kg	-	-	-	2,5 Kg	4 Kg	-	-	-	-		2,5 Kg	4 Kg	6 Kg	-	-	-	2,5 Kg	4 Kg	-	-	-	-	2,5 Kg	4 Kg	-	-	-	-
	2,5 Kg	4 Kg	6 Kg	-	-	-	2,5 Kg	4 Kg	-	-	-	-		2,5 Kg	4 Kg	6 Kg	-	-	-	2,5 Kg	4 Kg	-	-	-	-	2,5 Kg	4 Kg	-	-	-	-

MONO 371/2	127 mm						89 mm						MONO 371/2	127 mm						89 mm											
	1,5m	2,5m	3,5m	4m	5m	6m	1,5m	2,5m	3,5m	4m	5m	6m		1,5m	2,5m	3,5m	4m	5m	6m	1,5m	2,5m	3,5m	4m	5m	6m						
	2,5 Kg	4 Kg	6 Kg	6,5 Kg	8,5 Kg	-	2,5 Kg	4 Kg	6 Kg	-	-	-		2,5 Kg	4 Kg	6 Kg	6,5 Kg	8,5 Kg	-	2,5 Kg	4 Kg	6 Kg	-	-	-	2,5 Kg	4 Kg	6 Kg	-	-	-
	2,5 Kg	4 Kg	6 Kg	6,5 Kg	8,5 Kg	10 Kg	2,5 Kg	4 Kg	6 Kg	6,5 Kg	8,5 Kg	-		2,5 Kg	4 Kg	6 Kg	6,5 Kg	8,5 Kg	10 Kg	2,5 Kg	4 Kg	6 Kg	6,5 Kg	-	-	2,5 Kg	4 Kg	6 Kg	6,5 Kg	-	-
	2,5 Kg	4 Kg	6 Kg	6,5 Kg	8,5 Kg	-	2,5 Kg	4 Kg	6 Kg	-	-	-		2,5 Kg	4 Kg	6 Kg	6,5 Kg	8,5 Kg	-	2,5 Kg	4 Kg	6 Kg	-	-	-	2,5 Kg	4 Kg	6 Kg	-	-	-
	2,5 Kg	4 Kg	6 Kg	6,5 Kg	8,5 Kg	10 Kg	2,5 Kg	4 Kg	6 Kg	6,5 Kg	-	-		2,5 Kg	4 Kg	6 Kg	6,5 Kg	8,5 Kg	10 Kg	2,5 Kg	4 Kg	6 Kg	6,5 Kg	-	-	2,5 Kg	4 Kg	6 Kg	6,5 Kg	-	-

MONO 371/1					
	L max			L max	
	127 mm	89 mm		127 mm	89 mm
	400 cm	278 cm		323 cm	225 cm
	400 cm	278 cm		323 cm	225 cm

MONO 371/2					
	L max			L max	
	127 mm	89 mm		127 mm	89 mm
	502 cm	348 cm		502 cm	348 cm
	590 cm	502 cm		590 cm	414 cm

INSTALLAZIONE

INSTALLATION
 INSTALACIÓN
 INSTALAÇÃO
 INSTALLATION

INSTALLATION
 INSTALATIE
 YCTAHOBKA

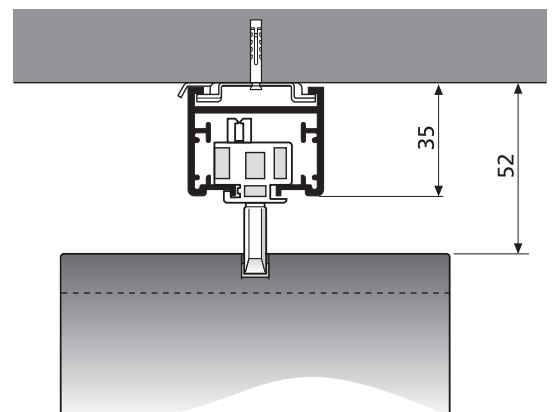
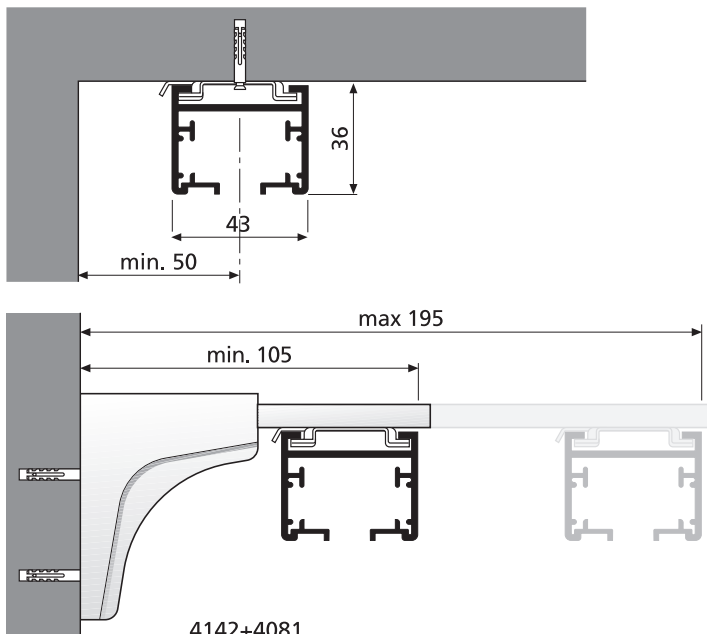

4142+4081



Mono 371

